

Tchibo

Cafissimo pure+

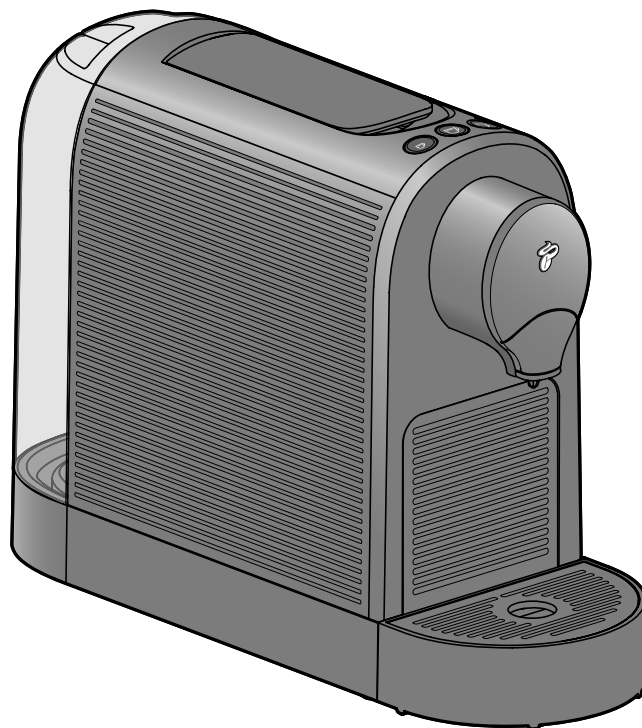

ro Instrucțiuni de utilizare original și garanție

Cuprins

2	Domeniul de utilizare	10	Mod standby - mod repaus
2	Amplasare	11	Umplerea rezervorului de apă
2	Despre aceste instrucțiuni	11	Prepararea băuturii
3	Instrucțiuni de siguranță	12	După utilizare
5	Date tehnice	13	Ajustarea concentrației băuturii (cantității de băutură)
6	Pe scurt (conținutul pachetului)	13	Restabilirea setărilor din fabrică
6	Panou de comandă - funcția butoanelor	14	Întreținerea aparatului
7	Îndepărtarea foliilor de protecție și a materialului de ambalare	15	Îndepărtarea calcarului
7	Punerea în funcțiune - înainte de prima utilizare	17	Defecțiune / Remediere
8	Spălarea aparatului	18	Declarație de conformitate
10	Cea mai puternică aromă - cel mai bun gust	18	Eliminarea deșeurilor
10	Poziționarea ceștilor mici/mari sau a paharelor	19	Garanție
10	Pornire/Oprire aparat	19	Serviciul de relații cu clienții
		19	Cod produs
		20	CERTIFICAT DE GARANȚIE



Verificăm cu atenție fiecare aparat înainte de livrare și îl testăm cu capsule de cafea și apă. În ciuda curățării minuțioase, este posibil, prin urmare, să rămână reziduuri minime de cafea sau apă în aparat. Acesta nu este un semn de calitate deficitară - aparatul se află în stare de funcționare impecabilă.

Domeniul de utilizare

Aparatul a fost conceput pentru următoarele domenii de utilizare:

- Prepararea cafelei clasice, a caffè crema și a espresso-ului cu capsule de la Tchibo Cafissimo.

Aparatul este destinat utilizării în gospodărie și în medii similare gospodăriei, ca de exemplu:

- în magazine, birouri sau medii de lucru asemănătoare,
- în medii agricole,
- de către oaspeții hotelurilor, motelurilor, pensiunilor și altor unități de cazare.

Dacă aparatul este utilizat în scopuri comerciale, acesta trebuie monitorizat și curățat de către personal instruit. Aparatul nu necesită altă întreținere în afară de curățare și îndepărtarea calcarului.

Amplasare

Amplasați aparatul într-un spațiu interior, uscat. Evitați umiditatea ridicată a aerului sau concentrația de praf. Aparatul este conceput pentru a fi utilizat la o temperatură a mediului ambiant de la +10 până la +40 °C.

Despre aceste instrucțiuni

Articolul este echipat cu dispozitive de siguranță. Cu toate acestea, citiți cu atenție instrucțiunile de siguranță și utilizați articolul doar conform indicațiilor prezentate în acest manual, pentru a nu se produce accidental pagube sau vătămări corporale.

Păstrați aceste instrucțiuni pentru o utilizare ulterioară.
La predarea acestui articol, se va preda și manualul de instrucțiuni.

Simbolurile din aceste instrucțiuni:



Acest simbol vă avertizează asupra pericolului de accidentare.



Acest simbol vă avertizează asupra pericolului de accidentare prin electrocutare.

Cuvinte de semnalizare prezente în aceste instrucțiuni:

PERICOL avertizează asupra pericolului iminent de vătămare corporală gravă sau deces.

AVERTISMENT avertizează asupra unui posibil pericol de vătămare corporală gravă sau deces.

ATENȚIE avertizează asupra posibilităților de vătămări corporale minore.

OBSERVAȚIE avertizează asupra posibilităților de pagube materiale.



Informațiile suplimentare sunt marcate cu acest simbol.

Instrucțiuni de siguranță



Pericol pentru copii și persoanele cu capacități limitate în utilizarea aparatelor

• Acest aparat poate fi folosit de către copiii cu vârstă de peste 8 ani și de persoanele cu capacități fizice, senzoriale sau mintale reduse sau lipsite de experiență sau cunoștințe, dacă acestea sunt supravegheate sau instruite cu privire la utilizarea în condiții de siguranță a aparatului și înțeleg riscurile care rezultă.

- Copiii nu au voie să curețe aparatul, exceptând cazul în care aceștia au peste 8 ani și sunt supravegheați. Aparatul nu necesită întreținere.
- Este interzis copiilor să se joace cu aparatul. Nu lăsați aparatul și cablul de alimentare la îndemâna copiilor cu vârste sub 8 ani sau a animalelor de companie.
- Poziționați aparatul departe de accesul copiilor.
- Nu lăsați ambalajele la îndemâna copiilor. Există, printre altele, pericol de sufocare!

Pericol de electrocutare

- Nu scufundați niciodată aparatul, mufa de alimentare sau cablul de alimentare în apă, deoarece există pericolul unui șoc electric. Nu curățați aparatul cu un jet de apă și nu îl poziționați astfel încât să poată fi curățat cu un jet de apă. Nu prindeți niciodată mufa de alimentare cu mâinile umede. Nu utilizați aparatul în aer liber.
- Nu lăsați aparatul să funcționeze nesupravegheat.
- Conectați aparatul numai la o priză instalată conform prevederilor, cu contacte de protecție, a cărei tensiune de alimentare corespunde datelor tehnice ale aparatului.
- Cablul de alimentare nu trebuie răsucit sau strivit. Țineți-l la distanță de muchii ascuțite și sursele de căldură.
- Nu utilizați aparatul dacă acesta, cablul de alimentare sau fișa sunt deteriorate sau dacă aparatul a fost scăpat.
- Nu așezați băuturi sau alte obiecte pe aparat.
- Nu modificați aparatul, cablul de alimentare sau la alte părți ale acestuia. Aparatele electrice pot fi reparate numai de personal specializat în instalații electrice, întrucât reparațiile nespecializate pot avea ca rezultat pagube semnificative. Aparatul trebuie reparat, dacă este cazul, numai

într-un atelier de specialitate sau de către serviciul nostru pentru clienți.

- În cazul în care cablul de alimentare al acestui aparat este deteriorat, acesta trebuie înlocuit de către producător sau de serviciul său pentru clienți sau de către o persoană calificată similar, pentru a evita pericolele.
- Scoateți fișa din priză, ...
... când apare o defecțiune,
... când nu utilizați aparatul mai mult timp,
... înainte de a curăța aparatul.
Trageți de fișă, nu de cablul de alimentare.
- Pentru a decupla complet aparatul de la alimentarea cu curent, scoateți fișa din priză.

Pericol de incendiu/arsuri/opăririi

- Amplasați aparatul astfel încât să poată funcționa liber, niciodată lipit de un perete sau într-un colț, într-un dulap, lângă o perdea sau similar.
- Nu acoperiți aparatul în timpul funcționării (de exemplu, cu reviste, pături, îmbrăcăminte etc.).
- Nu atingeți orificiul pentru curgerea cafelei în timpul utilizării sau după. Evitați contactul cu băutura în timpul curgerii acesteia.
- Nu ridicați maneta în timpul funcționării, lăsați fanta pentru capsule închisă și nu scoateți sertarul frontal cu recipientul pentru captarea capsulelor.

Pericol de afectare a sănătății

- Goliți și curățați regulat recipientul pentru captarea capsulelor și tăvița de scurgere.

- Dacă nu utilizați aparatul o perioadă mai lungă de timp, goliți rezervorul de apă, recipientul pentru capsulele de cafea și tava pentru colectarea picăturilor.
- Schimbați zilnic apa din rezervorul de apă pentru a preveni formarea germenilor.
- Pentru curățarea aparatului, utilizați numai agenți de curățare sau de îndepărtare a calcarului și ustensile de curățare corespunzătoare, specificate în aceste instrucțiuni. Utilizarea altor agenți de curățare prezintă riscuri pentru sănătate.

Pericol de rănire

- În fanta pentru capsule se găsesc două dornuri. Aceste două dornuri străpung capsula la apăsarea manetei în jos, din ambele părți. Nu trageți niciodată de fanta pentru capsule. Țineți degetele sau obiectele departe de fanta pentru capsule atunci când trageți maneta în jos.

Pagube materiale

- **Folosiți exclusiv capsule originale Tchibo Cafissimo.** Nu folosiți capsule de la alți producători, capsule deteriorate sau deformate și nu umpleți niciodată cu pulbere de cafea neambalată sau boabe de cafea, deoarece acest lucru va deteriora aparatul. În acest caz, reparația nu va fi acoperită de garanție.
- Utilizați aparatul numai cu sertarul frontal și cu recipientul pentru captarea capsulelor la locul lor.
- Introduceți în rezervorul de apă numai apă proaspătă, rece, de la robinet, respectiv potabilă. Nu folosiți apă minerală carbogazoasă sau alte lichide.
- Îndepărtați calcarul din aparat imediat ce pe afișaj vă este indicat acest lucru.

- Nu ridicați aparatul prinzându-l de manetă. Pentru a-l deplasa, prindeți-l de carcasa exterioară.
- Așezați aparatul pe o suprafață stabilă, plană, bine luminată, rezistentă la umiditate și căldură.
- Nu așezați aparatul pe o plită, direct lângă un cuptor fierbinte, radiator sau altele asemenea, evitând astfel topirea carcasei acestuia.
- Poziționați cablul de alimentare astfel încât să preveniți pericolul de împiedicare. Nu lăsați cablul să atârne peste margine, pentru ca aparatul să nu poată fi tras în jos accidental.
- Aparatul este dotat cu piciorușe antiderapante. Suprafețele de lucru sunt acoperite cu diverse lacuri și materiale sintetice și sunt tratate cu diverse produse de îngrijire. Din acest motiv nu se poate exclude complet faptul ca aceste componente conțin substanțe ce ar putea ataca și înmuia piciorușele aparatului. Dacă este cazul, așezați sub aparat un suport antiderapant.
- Aparatul nu trebuie expus temperaturilor sub 4 °C. Apa rămasă în sistemul de încălzire ar putea îngheța și astfel cauza pagube.
- Nivel de presiune acustică <70dB(A).

Date tehnice

Tip / Model:	MCA21102
Cod produs:	a se vedea capitolul „Garanție”
Tensiune rețea:	220–240 V ~ 50 Hz
Putere:	1250 W
Consumul de energie în modul decuplat (stand-by):	<0,5 W
Oprire automată:	cca. 9 minute
Clasa de protecție:	I
Presiunea pompei:	max. 15 bari
Nivel de presiune acustică:	<70dB(A)
Temperatura mediului ambiant:	+10 până la +40 °C
Cantități de preparare din fabrică:	Cafea cca. 125 ml Caffè Crema cca. 125 ml Espresso cca. 40 ml
Made exclusively for:	Tchibo GmbH, Überseering 18, 22297 Hamburg, Germany www.tchibo.ro



www.tchibo.de/anleitungen

(Introduceți codul produsului în caseta cu eticheta „Bedienungsanleitungssuche” și faceți clic pe „Suchen”)

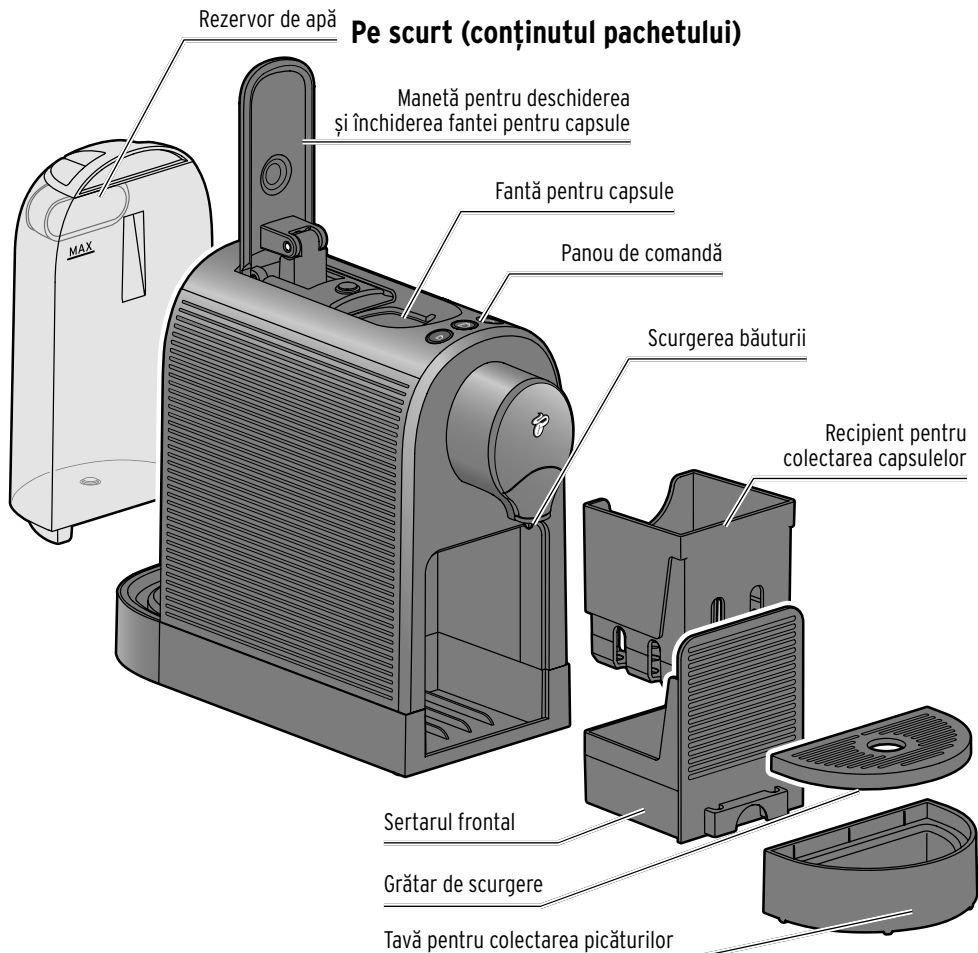

Panou de comandă - funcția butoanelor

- Indicator luminos de control
 - **Se aprinde intermitent în galben** (realizarea punerii în funcțiune)
 - **Se aprinde intermitent în roșu** (rezervorul de apă gol)
 - **Se aprinde în galben** (aparatură trebuie decalcifiată)



Preparare espresso



Preparare caffè crema



Preparare cafea

Pornirea aparatului

(Apăsați orice buton)



Oprirea aparatului

(Butoanele espresso și Caffè Crema apășate simultan)



Îndepărtarea foliilor de protecție și a materialului de ambalare

1. Scoateți aparatul din ambalaj.
2. Scoateți toate foliile de protecție de pe aparat și îndepărtați întregul material de ambalare și benzile adezive de protecție pentru transport.

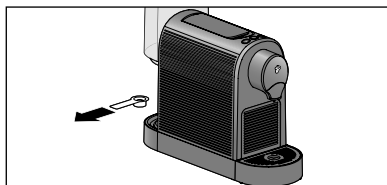

3. Îndepărtați protecția pentru transport de sub rezervorul de apă.

i Materialul de ambalare protejează aparatul în timpul transportului. Păstrați ambalajul pentru cazul în care doriți să transportați aparatul sau să îl returnați.

Punerea în funcțiune - înainte de prima utilizare

1. Amplasați aparatul...

... la o distanță de minimum 15 cm de pereți.

... pe o suprafață sau un blat plan, rezistent la umezeală.

... în apropierea unei prize.

Lungimea cablului de conectare este de aproximativ 80 cm.

... la cel puțin 1 m distanță de suprafețele fierbinți, inflamabile (plită, cuptor, radiator etc.).

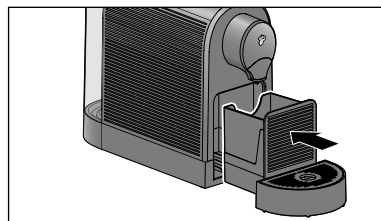
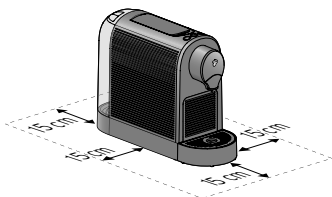

2. Asigurați-vă că recipientul pentru colectarea capsulelor este așezat corect în sertarul frontal. Sertarul frontal trebuie împins până când se oprește și tăvița de curgere trebuie introdusă corect.

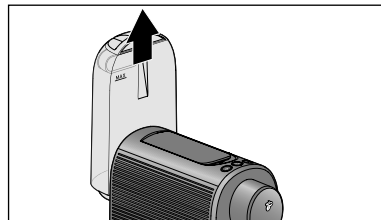

3. Scoateți rezervorul de apă prin împingerea în sus din aparat.

4. Curățați rezervorul de apă conform descrierii de la capitolul „Curățarea”.

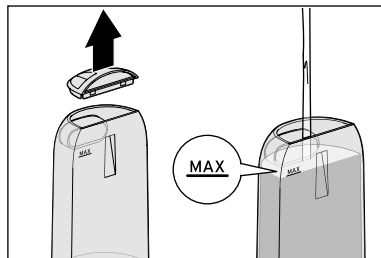

5. Umpleți rezervorul de apă până la marcajul **MAX** cu apă rece, proaspătă, de la robinet, respectiv potabilă.

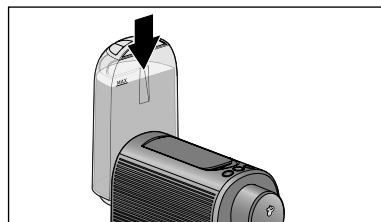

6. Introduceți din nou rezervorul de apă în aparat. Apăsăți-l în jos până la opritor.

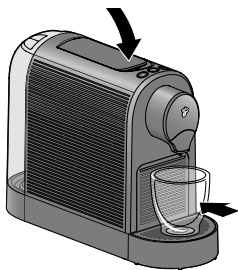

- Apăsați maneta în jos, **fără a introduce o capsulă**.
- Așezați o ceașcă goală sau un obiect similar sub orificiul de curgere a cafelei.

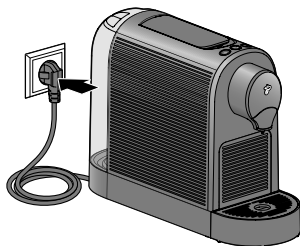

- Introduceți fișa într-o priză ușor accesibilă.



- Apăsați orice buton pentru a porni aparatul. Se aude un semnal sonor scurt.

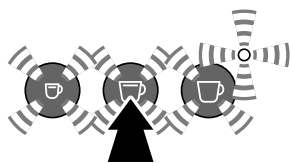

Indicatorul luminos de control se aprinde intermitent galben și butoanele se aprind intermitent alb.

- Apăsați butonul **Caffè Crema**. Pompa pornește. Imediat ce conductele sunt umplute cu apă, aceasta se oprește automat.

În ceașca poziționată dedesubt va curge o cantitate mică de apă. La final se vor auzi 2 semnale sonore.



Toate butoanele se aprind intermitent; aparatul se încălzește pentru prepararea cafelei.

Imediat ce aparatul se încălzește, se aude un semnal sonor. Toate butoanele sunt aprinse acum constant.

- Aruncați apa din ceașcă și executați 2 cicluri de spălare a aparatului, așa cum este descris în capitolul „Spălarea aparatului”. După aceasta, aparatul poate fi utilizat.

Spălarea aparatului

După prima punere în funcțiune sau după ce nu ați utilizat aparatul mai mult de 2 zile, executați un ciclu de spălare a acestuia, lăsând să curgă 2 cești de apă (fără capsule).

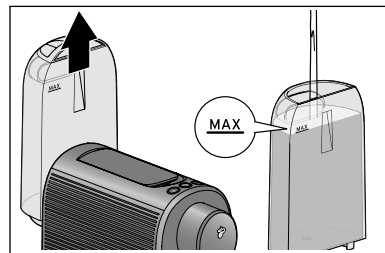

- Scoateți rezervorul de apă prin împingerea în sus din aparat.
- Umpleți rezervorul de apă până la marcajul **MAX** cu apă rece, proaspătă, de la robinet, respectiv potabilă.

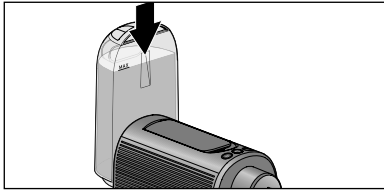

3. Introduceți din nou rezervorul de apă în aparat. Apăsați-l în jos până la opritor.

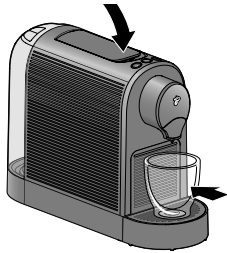

4. Dacă este necesar, coborâți maneta **fără a introduce o capsulă.**

5. Așezați o ceașcă goală sau un obiect similar sub orificiul de curgere a cafelei.

6. Apăsați orice buton pentru a porni aparatul. Se aude un semnal sonor scurt.

7. De îndată ce toate butoanele se aprind constant, apăsați butonul **Caffè Crema.**

Pompa introduce apă în conducte, aceasta curgând în ceașca așezată dedesubt. La finalul procesului de preparare, se aude un semnal sonor.

8. Vărsați apa.

9. Repetați pașii 7 și 8.

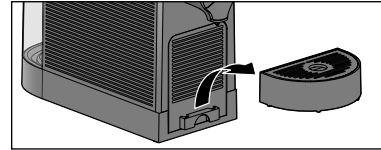

10. La final, goliți sertarul frontal și, dacă este necesar, recipientul pentru captarea capsulelor:

▷ Ridicați tăvița de scurgere.

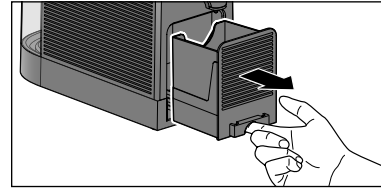

▷ Trageți sertarul frontal așa cum este ilustrat.

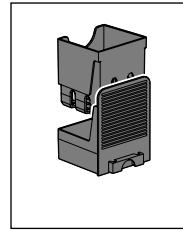

▷ Scoateți recipientul pentru captarea capsulelor (ilustrația din stânga).

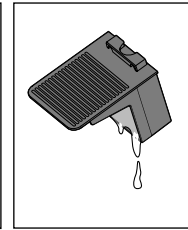

▷ Goliți sertarul frontal și, dacă este necesar, recipientul pentru captarea capsulelor (ilustrația din dreapta).

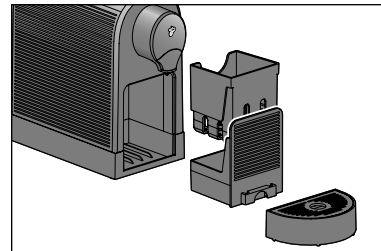

▷ Introduceți toate componentele înapoi în aparat, în ordine inversă.

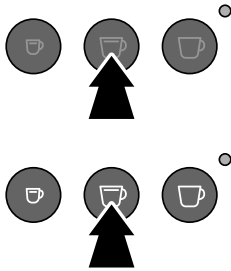

Cea mai puternică aromă - cel mai bun gust

O capsulă per ceașcă

Fiecare capsulă este porționată pentru o ceașcă de cafea, caffè crema sau espresso.

Aromă deplină

Introduceți capsula numai când aveți nevoie de ea. Capsula este străpunsă la introducerea. Dacă rămâne neutilizată, aroma dispare.

Preîncălzirea ceștii

Umpleți ceașca cu apă fierbinte, pe care o vărsați cu puțin înainte de utilizarea ceștii. În felul acesta, cafeaua dvs. are cel mai bun gust.

Concentrația băuturii

Puteți regla concentrația băuturii în funcție de gustul personal, prin ajustarea cantității de apă. Este simplu și procesul este descris în capitolul „Ajustarea concentrației băuturii (cantității de băutură)”.

Poziționarea ceștilor mici/mari sau a paharelor



Lăsați grătarul de scurgere la locul său pentru cești mici.

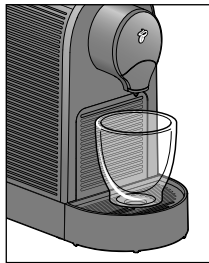

Pentru căniile de cafea sau recipientele ToGo, întoarceți grătarul de scurgere invers ...

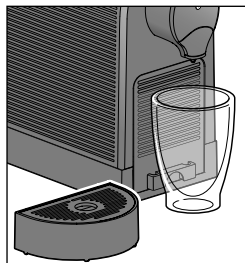

... sau scoateți tava pentru colectarea picăturilor.

Pornire/Oprire aparat

Pornirea aparatului

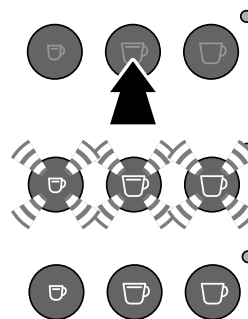

▷ Apăsați scurt orice buton pentru a porni aparatul. Se aude un semnal sonor scurt.

Toate butoanele se aprind intermitent; aparatul se încălzește pentru prepararea cafelei.

Imediat ce aparatul se încălzește, se aude un semnal sonor. Toate butoanele sunt aprinse constant.

Oprirea aparatului



▷ Pentru a opri aparatul, apăsați scurt butoanele **Espresso și Caffè Crema** simultan.

Mod standby - mod repaus

Dacă timp de aprox. 9 minute nu a fost atinsă nicio tastă, aparatul comută automat în modul stand-by. Toate butoanele se sting. Acum, aparatul consumă o cantitate redusă de curent. Pe de o parte, aceasta este o funcție de siguranță, pe de altă parte, astfel se economisește energie. Cu toate acestea, trebuie să opriți aparatul manual după utilizare.

i Pentru a decupla complet aparatul de la alimentarea cu curent, scoateți fișa din priză.

Umplerea rezervorului de apă

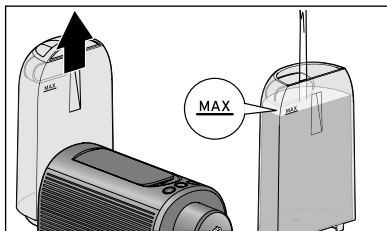

1. Scoateți rezervorul de apă prin împingerea în sus din aparat.
2. Umpleți rezervorul de apă până la marcajul **MAX** cu apă rece, proaspătă de la robinet, respectiv potabilă.

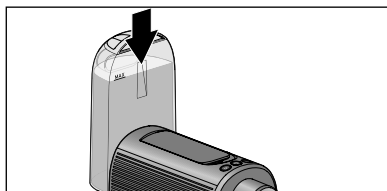

3. Introduceți din nou rezervorul de apă în aparat și apăsați-l în jos până la opritor.

Prepararea băuturii

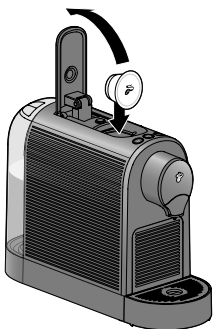

1. Ridicați din nou maneta până când se oprește și introduceți o capsulă Cafissimo ca în imagine, cu capacul spre partea frontală.

i Capsula trebuie să fie intactă: nu o străpungeți și nu îndepărtați capacul capsulei, nu introduceți capsule deformat!

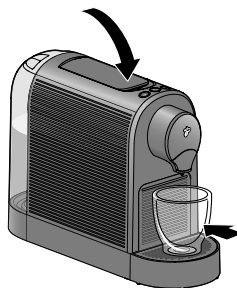

2. Coborâți maneta complet. Capsula folosită este străpunsă în bază și în capac.
3. Așezați o ceașcă goală sub orificiul de scurgere a cafelei.
4. Apăsați tasta care corespunde capsulei introduse:



Espresso,



Caffè Crema sau



Cafea.

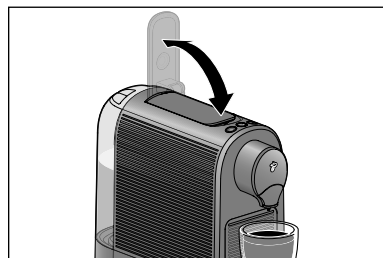

Procesul de preparare, începe și se oprește automat. La finalul procesului de preparare, se aude un semnal sonor.

5. Înainte de a lua ceașca de pe grătarul de scurgere, ridicați din nou maneta în sus până când se oprește.

Se evacuează presiunea din aparat. Este posibil să mai iasă un reziduu de lichid. Capsula utilizată cade în recipientul de captare.

▷ Dacă doriți să opriți procesul de preparare mai devreme, apăsați încă o dată același buton pentru băuturi în timpul procesului de preparare.

i Atunci când se prepară espresso și caffè crema, se prepară în prealabil o cantitate mică de espresso sau caffè crema, astfel încât aroma să se poată dezvolta optim. Acest proces se observă printr-o oprire de scurtă durată la începutul procesului de preparare. Cafeaua se prepară fără preîncălzire.

Presetare la achiziționarea aparatului:

Espresso cca. 40 ml / **Caffè Crema** cca. 125 ml / **Cafea** cca. 125 ml

Sfat: Puteți regla concentrația băuturii prin ajustarea cantității de apă.

Puteți afla cum trebuie procedat în capitolul „Ajustarea concentrației băuturii (cantității de băutură)”.

După utilizare

▷ Goliți regulat sertarul frontal, recipientul pentru captarea capsulelor și tăvița de scurgere:

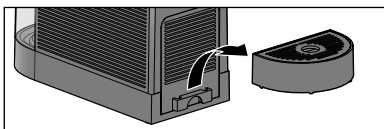

1. Ridicați tăvița de scurgere.

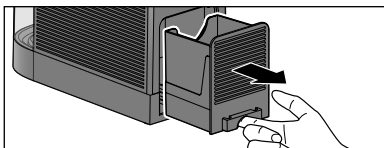

2. Trageți sertarul frontal așa cum este ilustrat.

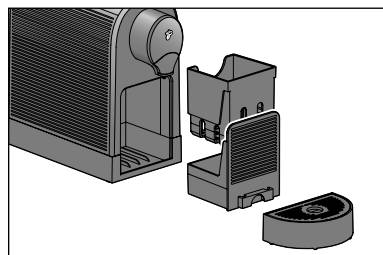
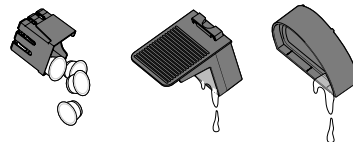
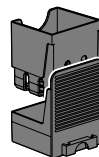

3. Scoateți recipientul pentru captarea capsulelor. Recipientul pentru captarea capsulelor trebuie golit zilnic sau când este plin. În recipient pot intra aproximativ 6 capsule.

4. Goliți recipientul pentru captarea capsulelor.

5. Goliți sertarul frontal.

6. Dacă este necesar, goliți tăvița de scurgere.

7. Introduceți toate componentele înapoi în aparat, în ordine inversă.

Ajustarea concentrației băuturii (cantității de băutură)

Puteți regla concentrația băuturii în funcție de gustul personal, prin ajustarea cantității de băutură. Puteți realiza acest lucru manual pentru un singur proces de preparare a cafelei sau prin programarea tuturor viitoarelor procese de preparare a cafelei.

Reglarea concentrației pentru procesul curent de preparare (fără memorare)

- ▷ Dacă gustul băuturii este **prea slab**, opriți mai devreme scurgerea apei, apăsând butonul pentru băuturi, ce se aprinde intermitent.
- ▷ Dacă gustul băuturii este **prea tare**, începeți din nou procesul de preparare fără a introduce o nouă capsulă. Apăsați din nou butonul imediat ce a trecut prin interior o cantitate suficientă de apă.

Presetare la achiziționarea aparatului:

Espresso cca. 40 ml / **Caffè Crema** cca. 125 ml / **Cafea** cca. 125 ml

Setați concentrația băuturii (cu memorare)

Puteți modifica pentru o durată mai lungă setările din fabrică pentru cantitățile de băutură. O setare individuală este posibilă pentru fiecare buton pentru băuturi: câte una pentru Espresso, Caffè Crema și Cafea.

1. Umpleți rezervorul de apă, introduceți o capsulă și așezați dedesubtul orificiului de scurgere a cafelei o ceașcă.

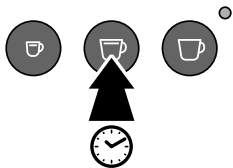

2. Apăsați și mențineți apăsat butonul corespunzător (de exemplu, **Caffè Crema**). După aproximativ 2 secunde, se va auzi un semnal sonor. Imediat ce cantitatea dorită de cafea

s-a scurs în ceașcă, eliberați butonul. Se vor auzi două semnale sonore.

Setarea este salvată. Dacă setarea nu corespunde preferințelor dvs., modificați-o prin simpla repetare a procedurii.

Restabilirea setărilor din fabrică

Pentru a regla cantitățile de băutură inițiale, procedați după cum urmează:

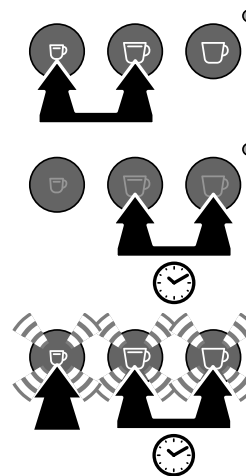

1. Opriți aparatul; pentru a face acest lucru, apăsați scurt butoanele **Espresso** și **Caffè Crema** simultan.
2. Apoi apăsați în același timp și mențineți apăsat butoanele **Caffè Crema** și **Cafea**.
3. Apăsați suplimentar o dată scurt pe butonul **Espresso**. Pentru confirmare, se aprind intermitent toate butoanele.
4. Acum eliberați toate butoanele.

Cantitățile de băutură setate din fabrică sunt restaurate.

Întreținerea aparatului



PERICOL - electrocutare

Șocul electric poate provoca vătămări grave și/sau moartea.

- Scoateți mufa de alimentare din priză înainte de a curăța aparatul.
- Nu scufundați niciodată aparatul, mufa de alimentare și cablul de conectare în apă sau alte lichide.
- Nu curățați aparatul cu un jet de apă, ci numai așa cum este descris mai jos.

OBSERVAȚIE- Pagube materiale

Curățarea incorectă sau lipsa curățării poate deteriora aparatul.

- Pentru curățare, nu utilizați produse chimice ori de curățare puternice sau abrazive.

	Zilnic	Săptămânal	În caz de necesitate
Carcasa aparatului		X	X
Curățarea rezervorului de apă		X	X
Clătirea rezervorului de apă	X		X
Recipient pentru colectarea capsulelor, sertar frontal	X		X
Tăviță de scurgere, grătar de scurgere			X

Curățarea carcasei

- ▷ Ștergeți carcasa cu o lavetă moale și umedă.
- ▷ Dacă este necesar, curățați recipientul pentru colectarețța capsulelor și recipientul pentru rezervorul de apă cu o cârpă moale și umedă.

Curățarea rezervorului de apă

- ▷ Curățați rezervorul de apă adăugând un detergent pentru vase. Clătiți-l bine sub jet de apă și apoi uscați-l. **Rezervorul de apă nu poate fi spălat în mașina de spălat vase.**

Curățarea recipientului de captare a capsulelor și tăviței/grătarului de scurgere

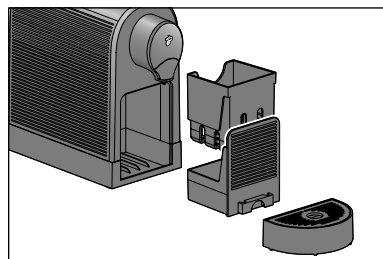

1. Ridicați tăvița de scurgere.
2. Scoateți grătarul de scurgere din tăvița de scurgere și goliți tăvița de scurgere.
3. Trageți sertarul frontal și scoateți recipientul pentru captarea capsulelor.

4. Goliți recipientul pentru captarea capsulelor.
5. Spălați toate componentele, utilizând un detergent pentru vase. Uscați bine componentele după aceea. Tăvița și grătarul de scurgere, sertarul frontal și recipientul pentru captarea capsulelor pot fi și ele curățate în mașina de spălat vase.
6. La final, introduceți din nou toate componentele în aparat.

Îndepărtarea calcarului



Dacă indicatorul luminos de control se aprinde galben, aparatul trebuie decalcificat. Îndepărtați calcarul în următoarele zile. Nu așteptați mai mult, pentru că altfel se poate depune atât de mult calcar încât agentul de îndepărtare a calcarului nu va mai avea efect.

Procesul de îndepărtare a calcarului durează aprox. 30 minute.

OBSERVAȚIE - Pagube materiale

Curățarea incorectă a depunerilor de calcar sau omiterea acestora poate deteriora aparatul.

- **Îndepărtați calcarul din aparat de îndată ce aparatul vă indică acest lucru (după cca. 50 l).** Această procedură crește durata de viață a aparatului dumneavoastră și economisește energie.
- Nu utilizați agenți de îndepărtare a calcarului pe bază de acid formic.
- Utilizați pentru îndepărtarea calcarului un agent lichid din comerț pentru aparatele de cafea și espresso. Alți agenți pot deteriora materialele din aparat și/sau pot fi ineficienți.

Pentru îndepărtarea calcarului, procedați după cum urmează:



1. Dacă este cazul, opriți aparatul pentru a face acest lucru, apăsați scurt butoanele **Espresso** și **Caffè Crema** simultan.

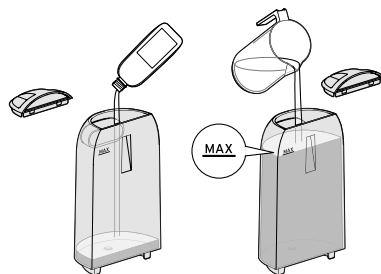

2. Scoateți rezervorul de apă din aparat.
3. Umpleți rezervorul de apă gol cu un detartrant lichid disponibil în comerț pentru aparate de cafea și espressoare.
4. Adăugați apă rece până la **marcajul MAX**.

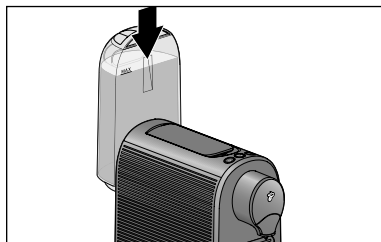

5. Puneți rezervorul de apă înapoi în mașină. Apăsați-l în jos cât mai mult posibil.

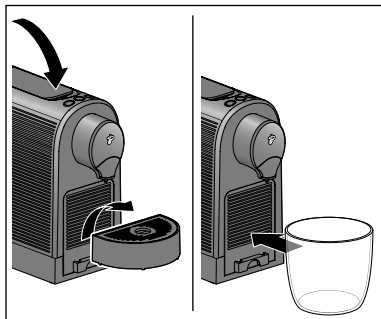

6. Coborâți maneta și scoateți tava de colectare a picăturilor.
7. Așezați un recipient gol de cel puțin 800 ml sub orificiul de curgere a băuturilor.

 Recipientul așezat dedesubt trebuie golit de mai multe ori în timpul procesului de îndepărtare a calcarului.

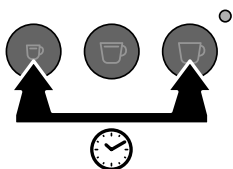

8. În același timp, țineți apăsat butonul **Espresso** și butonul **Cafea** apăsând cca. 5 secunde, până când ...



9. ... butonul **Caffè Crema** se aprinde și indicatorul luminos de control clipește alternativ roșu/galben. Apăsăți butonul **Caffè Crema** pentru a începe decalcifierea.



Procesul de îndepărtare a calcarului începe. Se aprinde butonul **Caffè Crema** și indicatorul luminos de control clipește alternativ roșu/galben. **Această procedură durează cca. 25 minute.**

Aparatul pompează de mai multe ori soluție pentru îndepărtarea calcarului în conductele aparatului, la intervale de 2,5 minute. De fiecare dată curg cca. 60 de ml în recipientul poziționat dedesubt.

10. Nu lăsați aparatul nesupravegheat în timpul procesului de îndepărtare a calcarului. Turnați apa în rezervorul amplasat dedesubt atunci când trebuie, astfel încât rezervorul să nu se reverse.

După ce soluția de decalcifiere completă a fost pompată prin aparat, aparatul se oprește aproximativ 2,5 minute.

Indicatorul luminos de control se aprinde în continuare intermitent și alternativ roșu/galben.

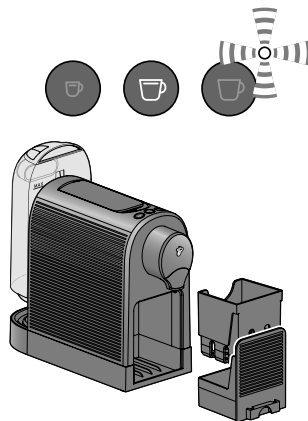

După 2,5 minute se aprinde butonul **Caffè Crema** și se aude un semnal.

11. Scoateți din aparat rezervorul de apă, sertarul frontal și recipientul pentru captarea capsulelor.

12. Spălați toate componentele, utilizând un detergent pentru vase. Uscați bine componentele după aceea.

13. Puneți toate piesele înapoi în aparat, cu excepția rezervorului de apă.

Faza de clătire

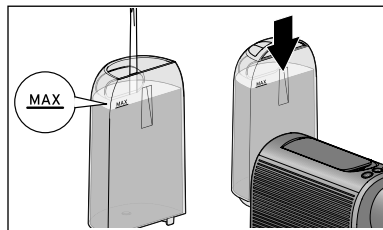

14. Umpleți rezervorul de apă până la marcajul **MAX** cu apă rece, de la robinet.

15. Introduceți din nou rezervorul de apă în aparat. Apăsăți-l în jos până la opritor.

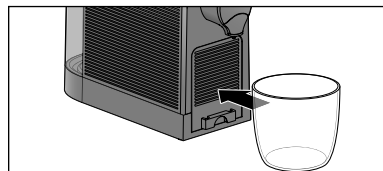

16. Așezați un recipient gol de cel puțin 600 ml sub orificiul de curgere a cafelei.

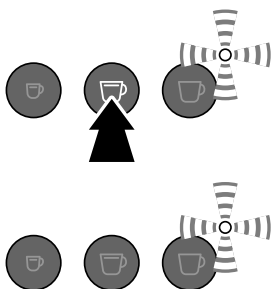

17. Apăsați butonul **Caffè Crema** pentru a începe spălarea.

Începe faza de spălare. Se stinge butonul **Caffè Crema** și indicatorul luminos de control se aprinde intermitent în galben. **Această procedură durează cca. 2 minute.**

Se spală cu cca. 600 ml apă. Țineți sub observație recipientul așezat dedesubt și goliți-l înainte să se reverse.

La final, se aude un semnal sonor și aparatul trece automat în modul stand-by. Indicatorul luminos de control se stinge. Îndepărtarea calcarului este încheiată.

Defecțiuni / Remediere

Indicatorul luminos de control se aprinde intermitent roșu și se aud mai multe semnale sonore.

Rezervorul de apă este gol?

- Umpleți rezervorul de apă cu apă proaspătă.
- Apăsați unul dintre butoanele pentru băuturi. Pompa pornește. Imediat ce conductele sunt umplute cu apă, pompa se oprește automat. Când butoanele pentru băuturi se aprind constant, aparatul este gata pentru utilizare din nou.

Indicatorul luminos de control se aprinde intermitent în roșu și se aud mai multe semnale sonore.

Ați introdus o capsulă în timpul primei puneri în funcțiune?

- Deschideți maneta astfel încât capsula folosită să cadă în recipientul pentru colectarea capsulelor și presiunea să poată ieși din aparat. Prima punere în funcțiune trebuie repetată. Procedați așa cum este descris în capitolul „Punerea în funcțiune - înainte de prima utilizare”.

Zaț de cafea în ceașcă.

- Întotdeauna va rămâne puțin zaț în ceașca de cafea. Acest lucru este condiționat de sistem și nu reprezintă un defect.

Cafeaua nu este suficient de fierbinte.

- În special la Espresso, cantitatea de băutură este atât de redusă în raport cu ceașca, încât se răcește repede. Preîncălziți mai întâi ceașca: umpleți ceașca cu apă fierbinte, pe care o vărsați cu puțin înainte de utilizarea ceștii.

Picură apă din orificiul de curgere a băuturii.

- Apa se prelinge în sistem la încălzire. Acest lucru face ca o parte din apă să se scurgă din orificiul de scurgere a băuturii.

Indicatorul luminos de control se aprinde în culoarea galbenă.

- Aparatul trebuie decalcfiat. Îndepărtați calcarul în următoarele zile. Nu așteptați mai mult, pentru că altfel se poate depune atât de mult calcar încât agentul de îndepărtare a calcarului nu va mai avea efect. Un astfel de defect cauzat de utilizator nu este acoperit de garanție. Procedați conform descrierii din capitolul „Îndepărtarea calcarului”.

Maneta nu poate fi coborâtă.

- Verificați dacă recipientul pentru captarea capsulelor nu este plin. Goliți-l dacă este cazul.
- Când capsula se blochează în fanta pentru capsule, răsușiți maneta spre spate și apăsați capsula de sus în jos. Nu reutilizați o capsulă deformată!

Faza de spălare a procesului de decalcifiere nu este încheiată; rezervorul de apă este gol, indicatorul luminos de control se aprinde intermitent roșu și se aude un semnal sonor.

- Umpleți rezervorul de apă **până la marcajul MAX** cu apă rece de la rețea și introduceți rezervorul la loc în aparat. Continuați cu pasul 12 din capitolul „Îndepărtarea calcarului”, secțiunea „Etapa de spălare”.

Eliminarea deșeurilor

Articolul și ambalajul său au fost realizate din materiale valoroase, ce pot fi refolosite. Acest lucru reduce deșeurile și protejează mediul înconjurător.

Eliminați **ambalajul** pe sortimente de deșeuri. Utilizați în acest scop posibilitățile locale de colectare a hârtiei, cartonului și ambalajelor ușoare.



Aparatele care sunt marcate cu acest simbol, nu trebuie eliminate împreună cu gunoiul menajer! Aveți obligația legală de a elimina aparatele vechi separat de gunoiul menajer. Dispozitivele electrice conțin substanțe periculoase. Depozitarea și eliminarea necorespunzătoare a acestora pot afecta mediul înconjurător și sănătatea. Pentru informații cu privire la centrele de colectare care primesc gratuit aparate vechi, contactați administrația orașului sau comunei dumneavoastră.

Declarație de conformitate

Prin prezenta, Tchibo GmbH declară că acest produs respectă cerințele de bază și celelalte dispoziții relevante din următoarele directive, la momentul introducerii pe piață:

2006/42/CE - Directiva privind echipamentele tehnice

2014/30/UE - Directiva EMC

2009/125/CE - Directiva privind proiectarea ecologică

2012/19/UE - DEEE

2011/65/UE - Restricțiile de utilizare a anumitor substanțe periculoase în echipamentele electrice și electronice

Tchibo GmbH
Quality Management
Non Food
Überseering 14
22297 Hamburg

Declarația de conformitate completă o puteți găsi introducând codul de produs (vezi capitolul „Număr articol”) pe www.tchibo.de/anleitungen.

Garanție

Tchibo GmbH oferă **garanție de 24 de luni** de la data achiziției.

Tchibo GmbH, Überseering 18, 22297 Hamburg, Germany

În perioada de garanție, remediem gratuit toate defecțiunile de material sau fabricație. Condiția necesară pentru acordarea garanției este prezentarea unei dovezii de achiziție de la Tchibo sau de la un partener comercial autorizat Tchibo. Această garanție este valabilă în UE, Elveția și Turcia.

Sunt excluse de la garanție defecțiunile care rezultă din manipularea sau decalcifierea necorespunzătoare, precum și piesele de uzură și consumabilele.

Drepturile legale de garanție nu sunt limitate de această garanție.



În cazul în care, contrar așteptărilor, se constată o defecțiune în perioada de garanție, vă rugăm să depuneți reclamația cu privire la articol în locația din care l-ați achiziționat. Colegii din locația respectivă vă vor acorda asistență și vor stabili împreună cu dumneavoastră procedurile ulterioare. Dacă aveți întrebări, vă rugăm să aveți la dispoziție dovada achiziției și certificatul de garanție.

Serviciul de relații cu clienții



+4 021 318 97 06

(telefon cu tarif standard)

Luni - Vineri 9:00 - 18:00

E-mail: consumator@tchibo.ro

Cod produs

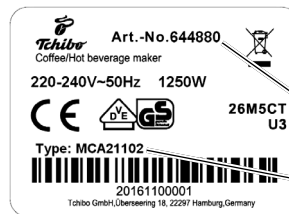

cod
produs

tip /
model

Găsiți codul produsului dumneavoastră Cafissimo pe plăcuța de identificare de la baza carcasei. Înainte de a înclina pe o parte aparatul Cafissimo, scoateți-i rezervorul de apă, tăvița de scurgere și

sertarul frontal cu recipientul pentru captarea capsulelor. Protejați suprafața de așezare cu un suport pentru că se pot scurge resturi de cafea/apă.

CERTIFICAT DE GARANȚIE

MODEL: TCHIBO CAFISSIMO pure+	SERIE:
TERMEN DE GARANȚIE: 24 luni	DATA VÂNZĂRII:
ACHITAT CU BON/FACTURA NR:	DATA FACTURII:
VÂNZĂTOR/MAGAZIN:	ADRESA/Nr. telefon
NUME CUMPĂRĂTOR:	ADRESA:

Pentru defectele ce pot apărea în timpul funcționării normale a produsului, pe teritoriul României. Cererile formulate în temeiul garanției trebuie adresate societății S.C. Tchibo Brands S.R.L., cu sediul în București, Calea Floreasca, nr. 55, etaj 3, Sector 1, C.P. 014453, tel.: +4 021 318 97 06, adresa de e-mail: consumator@tchibo.ro.

Tchibo Brands S.R.L., București, Calea Floreasca, Nr. 55, Sector 1, C.P. 014453 („Tchibo”) acordă garanția pentru produsul Cafissimo (i) pentru conformitatea acestuia cu documentele de calitate și conformitate ale producătorului (Tchibo GmbH) și cu standardele înscrise în certificatele existente, cât și (ii) pentru defectele ce pot apărea în timpul funcționării normale a produsului.

Cumpărătorul poate pretinde remedierea sau înlocuirea produsului, fără costuri suplimentare, în cazul în care nu poate fi folosit în scopul pentru care a fost realizat, ca urmare a unor vicii ascunse, apărute în cadrul duratei medii de utilizare a produsului și în cazul în care nu corespunde condițiilor enunțate în declarațiile referitoare la garanția oferită sau în publicitatea aferentă.

Drepturile consumatorului sunt în conformitate cu legea 449/2003 privind „vânzarea produselor și garanțiilor asociate acestora”, astfel cum aceasta a fost modificată și completată prin Ordonanța Guvernului nr. 6/2016, Ordonanța de Guvern 21/1992, „privind protecția consumatorilor”, în vigoare la data cumpărării și aceste drepturi conferite prin lege consumatorului nu sunt afectate prin prezenta garanție oferită.

ATENȚIE! Produsele au fost concepute și fabricate exclusiv pentru uz casnic, sub nicio formă ele nu se pot folosi pentru activități profesionale, industriale, semi-industriale etc. de nici un tip. Acest certificat de garanție este valabil doar pe teritoriul României. Termenul de garanție începe cu data de achiziționare a produsului, care reprezintă în sensul Legii nr. 449/2003 modificată, data intrării produsului în posesia consumatorului. Înainte de punerea în funcțiune și utilizarea ulterioară a produsului, este obligatorie citirea și însușirea instrucțiunilor de folosire, instalare, exploatare, întreținere cuprinse în manualul de utilizare în limba română.

CONDIȚII DE ACORDARE A GARANȚIEI:

Pentru orice solicitare de reparație, pe perioada termenului de garanție, cumpărătorul va trebui să prezinte certificatul de garanție împreună cu factura sau bonul fiscal. Consumabilele ce intră în componența produselor cât și uzura normală de funcționare a componentelor în mișcare sau angrenare nu fac obiectul garanției. Garanția acordată de Tchibo acoperă produsul și părțile lui componente și constă în furnizarea gratuită a oricărei piese care prezintă defecte de fabricație sau înlocuirea produsului.

Orice înlocuire a produsului pentru lipsa de conformitate și care nu este imputabilă cumpărătorului, va fi făcută pe loc în magazinul de unde a fost achiziționat produsul respectiv, în cazul în care un produs similar cu cel achiziționat de cumpărător se află pe stoc în magazinul respectiv. Orice furnizare gratuită a oricărei piese care prezintă defecte de fabricație sau înlocuirea produsului va fi făcută în cadrul unei perioade de timp de 15 zile calendaristice, calculată de la data la care cumpărătorul a adus la cunoștință vânzătorului lipsa de conformitate a produsului sau a predat produsul vânzătorului.

PIERDEREA GARANȚIEI:

Garanția nu va fi acordată în următoarele cazuri:

În cazul în care deteriorarea produsului a fost provocată de cumpărător prin utilizarea, întreținerea și operarea greșită a produsului, contrar instrucțiunilor de utilizare din manualul tehnic primit la achiziționare și de care cumpărătorul a luat la cunoștință. În cazul în care, la solicitarea reparației, certificatul de garanție în original nu este însoțit și de factură/bon fiscal eliberat la cumpărarea produsului. În cazul în care produsul a fost încredințat pentru reparație altor persoane. Produsul a fost utilizat în alt regim decât cel casnic.

Păstrarea și depozitarea în condiții improprie a produsului. Utilizarea altor tipuri de agenți de îndepărtare a calcarului decât cei recomandați de producător.. Utilizarea produsului în condiții de mediu improprie (temperatură, umiditate, aerisire etc). Deteriorări și defecțiuni datorate transportului, punerii în funcțiune și manipulării necorespunzătoare sau cu nerespectarea instrucțiunilor de folosire.

DECLARAȚIILE CUMPĂRĂTORULUI PRIVITOR LA GARANȚIE:

Am primit produsul în perfectă stare, însoțit de instrucțiunile de utilizare (în limba română), s-a prezentat modul de folosire și s-a verificat corectitudinea datelor înscrise în prezentul Certificat de Garanție; Am luat la cunoștință condițiile de acordare/pierdere a garanției și sunt de acord cu acestea;

Am luat la cunoștință că pentru orice intervenție asupra produsului, indiferent de gradul de complexitate, voi contacta magazinul de la care a fost achiziționat produsul;

S-a efectuat proba de funcționare a aparatului, s-au predat instrucțiunile de folosire, instalare, de utilizare, exploatare și întreținere, în limba română și toate accesoriile în perfectă stare de funcționare. La achiziționare, produsul nu reprezintă zgârieturi sau alte deteriorări.

Nume reprezentant

.....

Semnătura reprezentant

.....

Nume client

.....

Semnătura client

.....